

# SKY DANCER

WIR BLASEN AUF. SIE FALLEN AUF.

[www.noproblaim.at](http://www.noproblaim.at)



**IHRE MARKE MACHT BEWEGUNG.  
UND ALLE MACHEN MIT.**



## FRISCHEN WIND FÜR IHRE **MARKE!**

Spektakulärer geht's wirklich nicht: die Sky Dancer von no pro**b**laim sind riesige Werbeträger, die bei Ihrer Zielgruppe wahrlich großen Eindruck hinterlassen werden.

Sky Dancer sind schlauchartige Gebilde aus Ballonseide. Starke Luftgebläse an den Fußenden erzeugen kurzfristig einen Überdruck, der an den offenen Schlauchenden wieder entweicht.

Während des Überdrucks richten sich die Luftschläuche auf, beim Entweichen des Überdrucks „fallen“ sie wieder in sich zusammen. Dieser Vorgang bringt die Sky Dancer immer wieder zum Tanzen, und Ihre Zielgruppe zum Staunen!

Die Sky Dancer sind aus extrem leichten aber robusten Spinnakergewebe gefertigt. Bei längeren Einsätzen kommt es durch die ständige Bewegung der Sky Dancer und der damit verbundenen Reibung zu einer natürlichen Abnutzung des Gewebes.

Die gesamte Oberfläche der unübersehbaren Riesen ist als Werbefläche nutzbar. Individuelles Branding durch Fertigung aus buntem Grundmaterial oder 4c Sublimationsdruck nach Ihren Vorgaben.

# SKY DANCER

Grundformen



SKY DANCER 2-BEINIG, 5,5 - 8,5 Meter



SKY TUBE, 8,5 - 10 Meter



SKY DANCER 1-BEINIG, 5,5 - 7,5 Meter

## MIT IHNEN MÖCHTE JEDER **TANZEN!**

Die Sky Dancer fertigen wir 2-beinig, 1-beinig oder als Sky Tube. Alle 3 Modelle sind bestens geeignet, Ihrer Werbebotschaft Aufmerksamkeit zu verschaffen.

Der 2-beinige Sky Dancer benötigt 2 Gebläse, um richtig „abzushaken“. Der 1-beinige Sky Dancer und der Sky Tube tanzen hingegen nur auf einem Gebläse.

# SKY DANCER

1-beinig winkend



Sky Dancer winkend, 3,5 Meter



Sky Dancer winkend, 4,5 Meter



Sky Dancer winkend, 4,5 Meter



Sky Dancer, winkend 4,5 Meter

## IHN MUSS MAN EINFACH MÖGEN- SKY DANCER **WINKEND!**

Das neueste Mitglied unserer Familie ist der winkende Sky Dancer. Er tanzt weniger als seine grossen Brüder, aber dafür winkt er mit einer Hand all Ihren Passanten zu.

Den winkenden Sky Dancer gibt es sowohl 2- als auch 1-beinig. Er ist etwas kleiner als der klassische Sky Dancer.

Branding ist natürlich wieder rundum möglich, durch 4c Sublimationsdruck nach Ihren Vorgaben.

Der 2-beinige ist 4,5 m und 6,5 m groß. Der 1-beinige hat eine Größe von 3,5 m und 4,5 m.

## AUFBAUANLEITUNG

Wir gratulieren Ihnen zu Ihrer Wahl eines aufblasbaren Werbeträgers von no problem und freuen uns, Ihnen mit dieser Aufbauanleitung bei einem gelungenen Start behilflich zu sein.

- Nehmen Sie den Sky Dancer aus dem Transportsack und breiten Sie das Objekt auf einer sauberen Fläche (z.B. Plane) aus.
- Richten Sie die Luftschläuche zum Gebläse aus und achten Sie darauf, dass die Schläuche nicht ineinander verdreht sind.
- Bringen Sie die Gebläse / das Gebläse in eine geeignete Position und achten Sie auf den Abstand zwischen den Gebläsen.
- Befestigen Sie die Schlauch-/Beinenden an der Klettleiste des Gebläses am Austrittsstutzen.
- Gebläse (bei 2-beinigen Objekten, beide Gebläse gleichzeitig) einschalten und Ihr Sky Dancer beginnt sich aufzurichten und startet mit der Tanzbewegung.

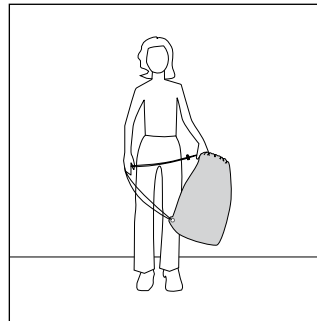

ANLIEFERN, AUSPACKEN

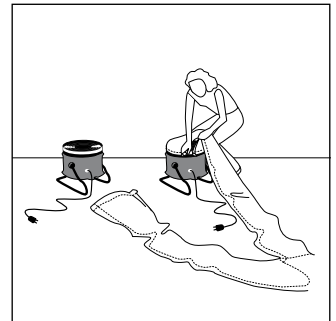

AUSBREITEN, ANKLETTEN

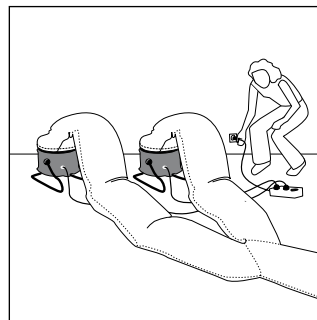

GEBLÄSE ANSCHLIESSEN

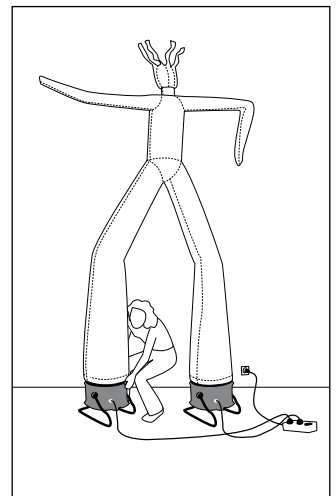

AUSRICHTEN



### Wichtig

Als Grundregel gilt: die Freifläche (imaginärer Kreis) soll in jede Richtung die Gesamthöhe des Sky Dancers betragen.



Hochspannungsleitungen, Bäume und Gebäude sind potentielle Gefahrenquellen für Sky Dancer.



Bei Windböen ist die Richtung der Tanzbewegung nicht vorhersehbar.

# TECHNISCHE DATEN SKY DANCER 2-BEINIG

## SKY DANCER 2-BEINIG

ca. 5,5 m / 40 kg

**Sky Dancer**, inkl. 2 Stück hochwertige Gebläse (45 cm Ø) komplett bedruckt im 4c Sublimationsdruck.

**Ersatzgebläse**, 2 stufig schaltbar

230 V, 1300 Watt

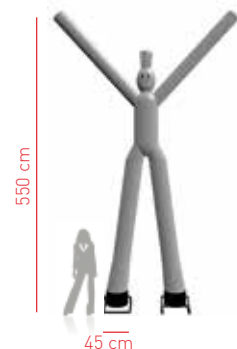

## SKY DANCER 2-BEINIG

ca. 8,5 m / 40 kg

**Sky Dancer**, inkl. 2 Stück hochwertige Gebläse (45 cm Ø) komplett bedruckt im 4c Sublimationsdruck.

**Ersatzgebläse**, 2 stufig schaltbar

230 V, 1300 Watt

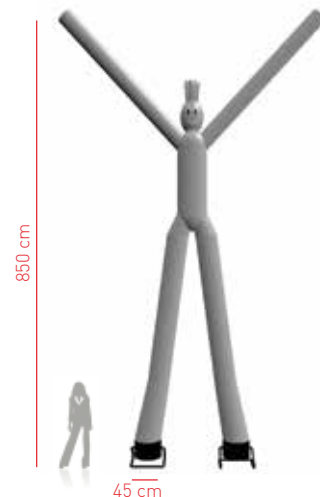

Andere Größen möglich, Preis auf Anfrage.

## DATEN FÜR PRODUKTION

### Grundmaterial:

Spinnakergewebe

### Druck wahlweise:

4c Sublimationsdruck

### Format:

PDF, EPS mit Vektoren und Pfaden, sowie vektorisierten Schriften, Folgende Dateiformate sind als Druckvorlage geeignet (PC/Apple) Adobe Illustrator. Bitte in CMYK aufbereiten sowie Pantone Farbanlagen beistellen. Layoutentwurf zusätzlich als .pdf oder .jpg Datei beistellen.

### Qualität:

Bei Bitmap Dateien 300 dpi in Originalgröße

### Überfüller:

An jeder Seite ca. 1 cm.

**Andere Formate** sind nur nach Absprache möglich. Für mangelhafte Datenübertragung bzw. Nachbearbeitung müssen wir Ihnen eine vom zusätzlichen Aufwand abhängige Gebühr verrechnen. Je Arbeitsstunde für Auf- oder Nachbereitung der Druckdaten fallen EUR 75,00, für Druckdatenübernahme EUR 25,00 an.

# TECHNISCHE DATEN SKY DANCER 1-BEINIG

## SKY DANCER 1-BEINIG

ca. 5,5 m / 20 kg

**Sky Dancer**, inkl. 1 Stück hochwertiges Gebläse (45 cm Ø) komplett bedruckt im 4c Sublimationsdruck.

**Ersatzgebläse**, 2 stufig schaltbar

230 V, 1300 Watt

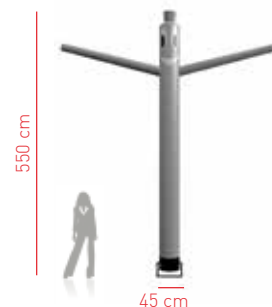

## SKY DANCER 1-BEINIG

ca. 7,5 m / 20 kg

**Sky Dancer**, inkl. 1 Stück hochwertiges Gebläse (45 cm Ø) komplett bedruckt im 4c Sublimationsdruck.

**Ersatzgebläse**, 2 stufig schaltbar

230 V, 1300 Watt



Andere Größen möglich, Preis auf Anfrage.

## DATEN FÜR PRODUKTION

### Grundmaterial:

Spinnakergewebe

### Druck wahlweise:

4c Sublimationsdruck

### Format:

PDF, EPS mit Vektoren und Pfaden, sowie vektorisierten Schriften, Folgende Dateiformate sind als Druckvorlage geeignet (PC/Apple) Adobe Illustrator. Bitte in CMYK aufbereiten sowie Pantone Farbanlagen beistellen. Layoutentwurf zusätzlich als .pdf oder .jpg Datei beistellen.

### Qualität:

Bei Bitmap Dateien 300 dpi in Originalgröße

### Überfüller:

An jeder Seite ca. 1 cm.

**Andere Formate** sind nur nach Absprache möglich. Für mangelhafte Datenübertragung bzw. Nachbearbeitung müssen wir Ihnen eine vom zusätzlichen Aufwand abhängige Gebühr verrechnen. Je Arbeitsstunde für Auf- oder Nachbereitung der Druckdaten fallen EUR 75,00, für Druckdatenübernahme EUR 25,00 an.

# TECHNISCHE DATEN SKY TUBES

## SKY TUBE

ca. 8,5 m / 20 kg

**Sky Tube**, inkl. 1 Stück hochwertiges Gebläse (45 cm Ø) komplett bedruckt im 4c Sublimationsdruck.

**Ersatzgebläse**, 2 stufig schaltbar

230 V, 1300 Watt



## SKY TUBE

ca. 10 m / 20 kg

**Sky Tube**, inkl. 1 Stück hochwertiges Gebläse (45 cm Ø) komplett bedruckt im 4c Sublimationsdruck.

**Ersatzgebläse**, 2 stufig schaltbar

230 V, 1300 Watt

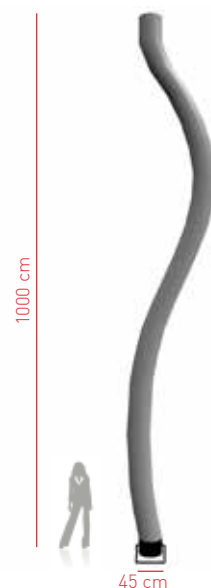

Andere Größen möglich, Preis auf Anfrage.

## DATEN FÜR PRODUKTION

### Grundmaterial:

Spinnakergewebe

### Druck wahlweise:

4c Sublimationsdruck

### Format:

PDF, EPS mit Vektoren und Pfaden, sowie vektorisierten Schriften, Folgende Dateiformate sind als Druckvorlage geeignet (PC/Apple) Adobe Illustrator. Bitte in CMYK aufbereiten sowie Pantone Farbanlagen beistellen. Layoutentwurf zusätzlich als .pdf oder .jpg Datei beistellen.

### Qualität:

Bei Bitmap Dateien 300 dpi in Originalgröße

### Überfüller:

An jeder Seite ca. 1 cm.

**Andere Formate** sind nur nach Absprache möglich. Für mangelhafte Datenübertragung bzw. Nachbearbeitung müssen wir Ihnen eine vom zusätzlichen Aufwand abhängige Gebühr verrechnen. Je Arbeitsstunde für Auf- oder Nachbereitung der Druckdaten fallen EUR 75,00, für Druckdatenübernahme EUR 25,00 an.



# TECHNISCHE DATEN SKY DANCER 2-BEINIG WINKEND

## SKY DANCER 2-BEINIG WINKEND ca. 4,5 m / 40 kg

**Sky Dancer 2-beinig winkend**, inkl. 2 Stück hochwertige Gebläse (45 cm Ø) komplett bedruckt im 4c Sublimationsdruck.

**Ersatzgebläse**, 2 stufig schaltbar 230 V, 1300 Watt

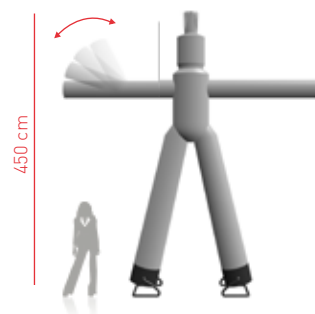

## SKY DANCER 2-BEINIG WINKEND ca. 6,5 m / 40 kg

**Sky Dancer 2-beinig winkend**, inkl. 2 Stück hochwertige Gebläse (45 cm Ø) komplett bedruckt im 4c Sublimationsdruck.

**Ersatzgebläse**, 2 stufig schaltbar 230 V, 1300 Watt

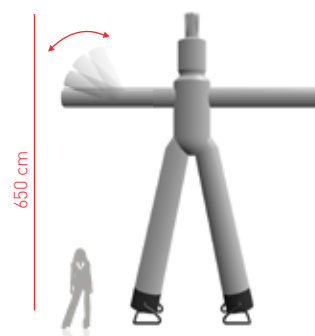

Andere Größen möglich, Preis auf Anfrage.

## DATEN FÜR PRODUKTION

### Grundmaterial:

Spinnakergewebe

### Druck wahlweise:

4c Sublimationsdruck

### Format:

PDF, EPS mit Vektoren und Pfaden, sowie vektorisierten Schriften, Folgende Dateiformate sind als Druckvorlage geeignet (PC/Apple) Adobe Illustrator. Bitte in CMYK aufbereiten sowie Pantone Farbanlagen beistellen. Layoutentwurf zusätzlich als .pdf oder .jpg Datei beistellen.

### Qualität:

Bei Bitmap Dateien 300 dpi in Originalgröße

### Überfüller:

An jeder Seite ca. 1 cm.

**Andere Formate** sind nur nach Absprache möglich. Für mangelhafte Datenübertragung bzw. Nachbearbeitung müssen wir Ihnen eine vom zusätzlichen Aufwand abhängige Gebühr verrechnen. Je Arbeitsstunde für Auf- oder Nachbereitung der Druckdaten fallen EUR 75,00, für Druckdatenübernahme EUR 25,00 an.

# TECHNISCHE DATEN SKY DANCER 1-BEINIG WINKEND

## SKY DANCER 1-BEINIG WINKEND ca. 3,5 m / 20 kg

**Sky Dancer 1-beinig winkend**, inkl. 1 Stück hochwertiges Gebläse (45 cm Ø) komplett bedruckt im 4c Sublimationsdruck.

**Ersatzgebläse**, 2 stufig schaltbar 230 V, 1300 Watt

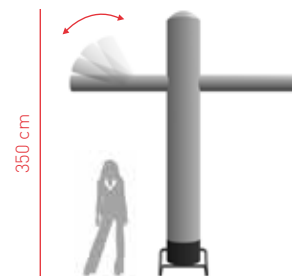

## SKY DANCER 1-BEINIG WINKEND ca. 4,5 m / 20 kg

**Sky Dancer 1-beinig winkend**, inkl. 1 Stück hochwertiges Gebläse (45 cm Ø) komplett bedruckt im 4c Sublimationsdruck.

**Ersatzgebläse**, 2 stufig schaltbar 230 V, 1300 Watt

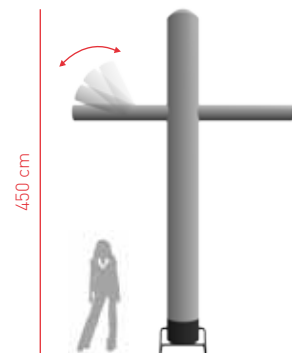

Andere Größen möglich, Preis auf Anfrage.

### DATEN FÜR PRODUKTION

**Grundmaterial:**

Spinnakergewebe

**Druck wahlweise:**

4c Sublimationsdruck

**Format:**

PDF, EPS mit Vektoren und Pfaden, sowie vektorisierten Schriften, Folgende Dateiformate sind als Druckvorlage geeignet (PC/Apple) Adobe Illustrator. Bitte in CMYK aufbereiten sowie Pantone Farbanlagen beistellen. Layoutentwurf zusätzlich als .pdf oder .jpg Datei beistellen.

**Qualität:**

Bei Bitmap Dateien 300 dpi in Originalgröße

**Überfüller:**

An jeder Seite ca. 1 cm.















**Andere Formate** sind nur nach Absprache möglich. Für mangelhafte Datenübertragung bzw. Nachbearbeitung müssen wir Ihnen eine vom zusätzlichen Aufwand abhängige Gebühr verrechnen. Je Arbeitsstunde für Auf- oder Nachbereitung der Druckdaten fallen EUR 75,00, für Druckdatenübernahme EUR 25,00 an.

# TECHNISCHE DATEN GRUNDMATERIAL SPINNAKER

Das qualitativ hochwertige Spinnaker Gewebe bietet im Vergleich zu herkömmlichen Materialien folgende Vorteile:

- Gute UV – Beständigkeit
- Gute Farbrillianz
- Verschiedene Grundfarben
- Schmutzabweisend
- Abwischbar und händisch waschbar
- Gute Widerstandsfähigkeit
- Temperaturbereich – 15 C bis 50 C

## Mögliche Grundfarben:

	Weiß		Rot 1797 c		Mittelgrün 356 c
	Elfenbein 1205 c		Hellblau 292 c		Dunkelgrün 343 c
	Gelb 116 c		Mittelblau process blue		Grau 429 c
	Okker Pantone 1235 c		Dunkelblau 281 c		Schwarz process black
	Orange 021 c		Hellgrün 361 c		

Die hier angeführten Farbangaben sind Richtwerte. Bitte verwenden Sie zum Farbabgleich den entsprechenden Pantone-Farbfächer.



**no prob**l**aim**  
Aufblasbare Werbeträger

**no problaim Werbeträger GmbH**

Schuster-Straße 4, 2111 Tresdorf / Wien, ÖSTERREICH  
Tel +43 (0)2262 64 65 00, Fax +43 (0)2262 64 65 09, [info@noproblaim.at](mailto:info@noproblaim.at), [www.noproblaim.at](http://www.noproblaim.at)

Alle angeführten Preise verstehen sich in EUR, netto, pro Stück und ab Lager 2111 Tresdorf / Wien, zuzüglich 20 % MwSt., gültig ab Februar 2023. Alle Angaben ohne Gewähr. Änderungen und Druckfehler vorbehalten. Bezeichnungen/Produkte/Fotos/Skizzen und Texte sind geistiges Eigentum der no problaim Werbeträger GmbH. Sie dürfen ohne ihr Einverständnis weder vervielfältigt noch reproduziert werden. Es gelten die Allgemeinen Geschäftsbedingungen der no problaim Werbeträger GmbH in ihrer jeweils letztgültigen Fassung.