

THE OTHERS

WIR BLASEN AUF. SIE FALLEN AUF.

www.noproblaim.at



IHRE WERBUNG IST IMMER
EINEN SCHRITT VORAUSS.

THE OTHERS

Beach Flags, Allgemein



VIEL WIND UM IHRE MARKE!

Was ist schnell aufgestellt, leicht zu transportieren und wetterbeständig? Richtig: Beach Flags von no problaim. Die unkomplizierte und auffällige Lösung, viel Wind um Ihre Werbebotschaft zu machen.

Doch damit nicht genug: Unsere Beach Flags sind vor allem von höchster Qualität und Verarbeitung. Sämtliche Teile wie Stangen und Bolzen sind widerstandsfest und hochwertig, der Zuschnitt ist gewissenhaft und sorgfältig ausgeführt. Auch der Durchdruck ist mit 80 Prozent äußerst beachtenswert und setzt Ihre Werbebotschaft ideal in Szene.

WAHLWEISE
FERTIGUNG
MIT SAUM
ODER 4C
BEDRUCKT

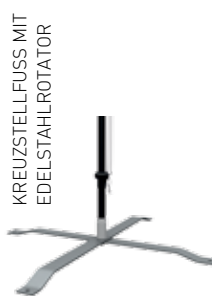
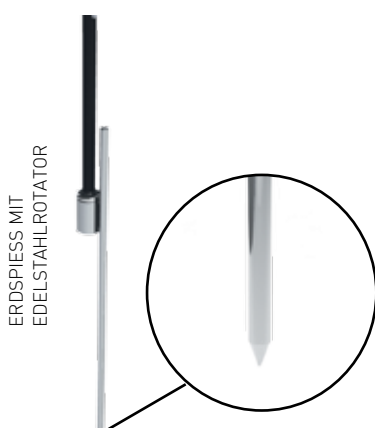

THE OTHERS

Beach Flags, Grundformen



ZEIGEN SIE FLAGGE!

Setzen Sie Segel und hissen Sie auf Ihrem Weg zum maximalen Werbeerfolg die für Sie passende Beach Flag. Wählen Sie aus den zwei Grundformen Beach Flag Classic (klassische Tropfenform) und Beach Flag Corner (rechteckige Form). Es gibt sie in drei bzw. zwei Größen. Und eines ist jetzt schon fix: Ihre „Lieblings-Beach Flag“ ist sicher dabei!

Was die Beach Flags von no problaim übrigens ganz besonders auszeichnet: das Platten- und Befestigungssystem ist austausch- und erweiterbar. Und kann somit für beide Formen und alle Größen verwendet werden.

Zudem können Sie Ihre Werbebotschaft ganz nach Lust und Laune durch ein anderes Sujet ersetzen!

TECHNISCHE DATEN BEACH FLAGS

BEACH FLAG CLASSIC MINI ca. 2,35 m / 4 kg

Beach Flag Classic Mini, komplett mit mehrteiligem Mastsystem aus steckbaren GFK-Stäben, 4c bedrucktem Fahnenstoff mit 80 %igem Durchdruck, Tragetasche

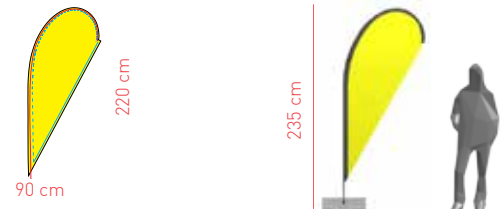

BEACH FLAG CLASSIC MIDI ca. 3,10 m / 5 kg

Beach Flag Classic Midi, komplett mit mehrteiligem Mastsystem aus steckbaren GFK-Stäben, 4c bedrucktem Fahnenstoff mit 80 %igem Durchdruck, Tragetasche

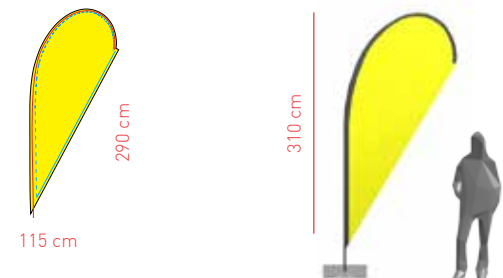

BEACH FLAG CLASSIC MAXI ca. 4,25 m / 5 kg

Beach Flag Classic Maxi, komplett mit mehrteiligem Mastsystem aus steckbaren GFK-Stäben, 4c bedrucktem Fahnenstoff mit 80 %igem Durchdruck, Tragetasche.

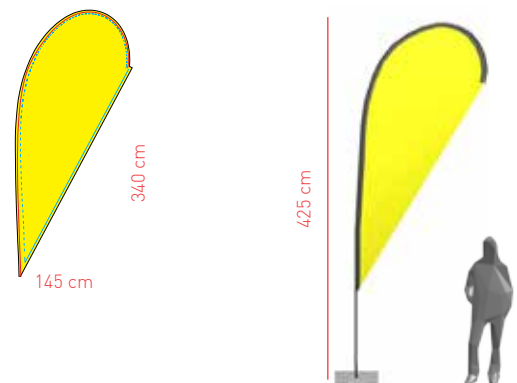

ZUBEHÖR

- Erdspieß** inkl. Edelstahlrotator
- Kreuzstellfuß** inkl. Edelstahlrotator
- Kunststofftank** (für ca. 10 Liter Wasser) inkl. Edelstahlrotator
- Eisenbodenplatte** (ca. 8 kg) inkl. Edelstahlrotator
- Eisenbodenplatte** (Set ca. 16 kg) inkl. Edelstahlrotator

Saum wahlweise in schwarz oder weiß bzw. 4c bedruckt.

DATEN FÜR PRODUKTION

Grundmaterial:
Fahnenstoff

Druck wahlweise:
4c Sublimationsdruck

Format:
PDF, EPS mit Vektoren und Pfaden, sowie vektorisierten Schriften, Folgende Dateiformate sind als Druckvorlage geeignet (PC/Apple) Adobe Illustrator. Bitte in CMYK aufbereiten sowie Pantone Farbanlagen beistellen. Layoutentwurf zusätzlich als .pdf oder .jpg Datei beistellen.

Qualität:
Bei Bitmap Dateien 300 dpi in Originalgröße

Überfüller:
An jeder Seite ca. 1 cm.

Andere Formate sind nur nach Absprache möglich. Für mangelhafte Datenübertragung bzw. Nachbearbeitung müssen wir Ihnen eine vom zusätzlichen Aufwand abhängige Gebühr verrechnen. Je Arbeitsstunde für Auf- oder Nachbereitung der Druckdaten fallen EUR 75,00, für Druckdatenübernahme EUR 25,00 an.

TECHNISCHE DATEN

BEACH FLAGS

BEACH FLAG CORNER MIDI

ca. 2,90 m / 4 kg

Beach Flag Corner Midi, komplett mit mehrteiligem Mastsystem aus steckbaren GFK-Stäben, 4c bedrucktem Fahnenstoff mit 80 %igem Durchdruck, Tragetasche

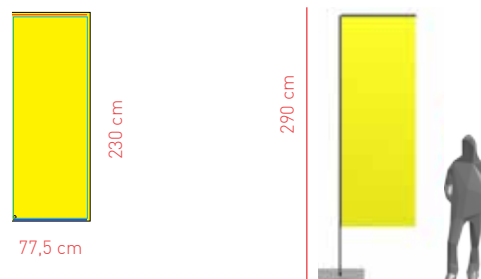

BEACH FLAG CORNER MAXI

ca. 4,30 m / 5 kg

Beach Flag Corner Maxi, komplett mit mehrteiligem Mastsystem aus steckbaren GFK-Stäben, 4c bedrucktem Fahnenstoff mit 80 %igem Durchdruck, Tragetasche

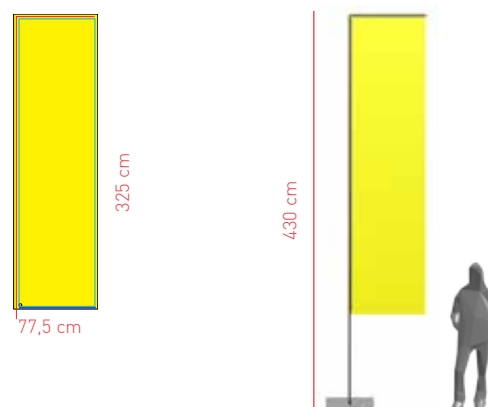

ZUBEHÖR

Erdspieß inkl. Edelstahlrotator

Kreuzstellfuß inkl. Edelstahlrotator

Kunststofftank (für ca. 10 Liter Wasser) inkl. Edelstahlrotator

Eisenbodenplatte (ca. 8 kg) inkl. Edelstahlrotator

Eisenbodenplatte (Set ca. 16 kg) inkl. Edelstahlrotator

Saum wahlweise in schwarz oder weiß bzw. 4c bedruckt.

DATEN FÜR PRODUKTION

Grundmaterial:

Fahnenstoff

Druck wahlweise:

4c Sublimationsdruck

Format:

PDF, EPS mit Vektoren und Pfaden, sowie vektorisierten Schriften, Folgende Dateiformate sind als Druckvorlage geeignet (PC/Apple) Adobe Illustrator. Bitte in CMYK aufbereiten sowie Pantone Farbanlagen beistellen. Layoutentwurf zusätzlich als .pdf oder .jpg Datei beistellen.

Qualität:

Bei Bitmap Dateien 300 dpi in Originalgröße

Überfüller:

An jeder Seite ca. 1 cm.

Andere Formate sind nur nach Absprache möglich. Für mangelhafte Datenübertragung bzw. Nachbearbeitung müssen wir Ihnen eine vom zusätzlichen Aufwand abhängige Gebühr verrechnen. Je Arbeitsstunde für Auf- oder Nachbereitung der Druckdaten fallen EUR 75,00, für Druckdatenübernahme EUR 25,00 an.

THE OTHERS

Roll Ups

no **pro**blaim
Aufblasbare Werbeträger



ROLL UP CLASSIC, 100 x 200 CM



ROLL UP CLASSIC, 80 x 200 CM

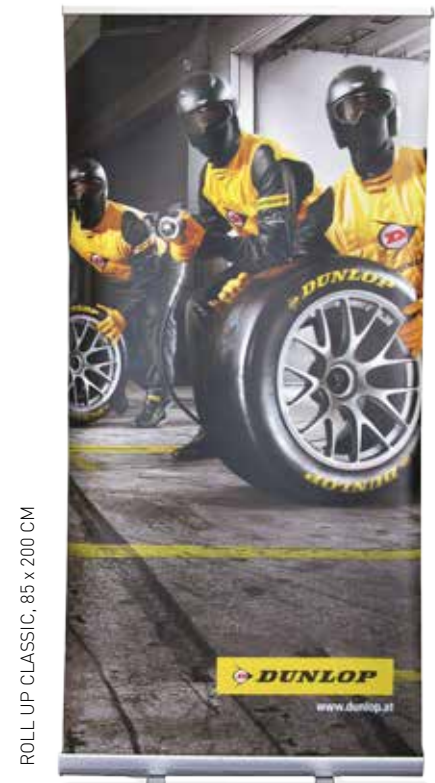

ROLL UP CLASSIC, 85 x 200 CM

IHR WERBEERFOLG IM HANDUMDREHEN!

Wenn Sie einen Werbeträger suchen, der nicht nur äußerst einfach zu handhaben und transportabel ist, sondern auch noch sehr auffällig und groß Ihre Markenbotschaft inszeniert, dann sind Sie mit einem Roll Up von no problaim bestens beraten. Ob auf Messen, Ausstellungen, Produktpräsentationen oder Events.

Roll Ups von no problaim beeindruckt nicht nur mit ihrem überzeugendem Roll Up-System, sie sind auch besonders praktisch, indem sich das Sujet immer wieder austauschen lässt. Das macht Ihre Werbebotschaft noch abwechslungsreicher und flexibler.

Also los, Ihr no problaim-Roll Up in der praktischen Tragekoffer liegt für Sie bereit. Einfach auspacken, abrollen – und fertig!

TECHNISCHE DATEN ROLL UPS

ROLL UP CLASSIC MINI ca. 2,0 x 0,80 m / 3,0 kg

Roll Up Classic Mini, mobiles Roll Up-System aus Aluminium, silber eloxiert und 4c Digitaldruck auf PVC Blockout B1, inkl. Einbau, Spannautomatik und gefütterte Transporttasche, Gesamthöhe 212 cm, Sichtfläche ca. 80 x 202,5 cm

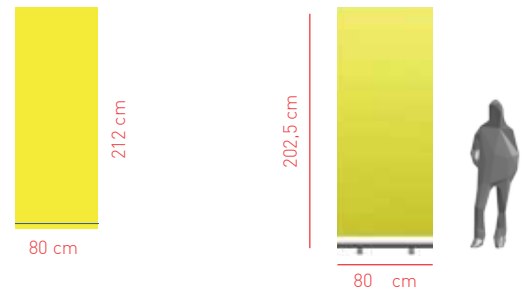

ROLL UP CLASSIC MIDI ca. 2,0 x 0,85 m / 3,1 kg

Roll Up Classic Midi, mobiles Roll Up-System aus Aluminium, silber eloxiert und 4c Digitaldruck auf PVC Blockout B1, inkl. Einbau, Spannautomatik und gefütterte Transporttasche

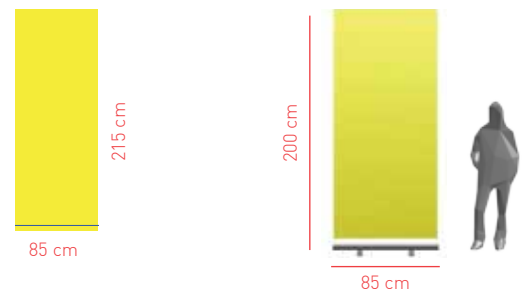

ROLL UP CLASSIC MAXI ca. 2,0 x 1,0 m / 3,7 kg

Roll Up Classic Maxi, mobiles Roll Up-System aus Aluminium, silber eloxiert und 4c Digitaldruck auf PVC Blockout B1, inkl. Einbau, Spannautomatik und gefütterte Transporttasche

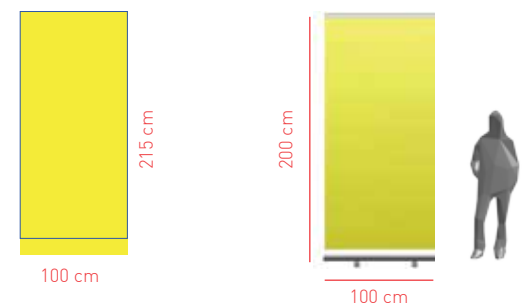

Größen 120, 150, 200 cm und andere Systeme möglich. Preise auf Anfrage.

DATEN FÜR PRODUKTION

Grundmaterial:
Spezielles PVC Blockout

Druck wahlweise:
4c Digitaldruck

Format:
PDF, EPS mit Vektoren und Pfaden, sowie vektorisierten Schriften, Folgende Dateiformate sind als Druckvorlage geeignet (PC/Apple) Adobe Illustrator. Bitte in CMYK aufbereiten sowie Pantone Farbanlagen beistellen. Layoutentwurf zusätzlich als .pdf oder .jpg Datei beistellen.

Qualität:
Bei Bitmap Dateien 300 dpi in Originalgröße

Überfüller:
An jeder Seite ca. 1 cm.

Andere Formate sind nur nach Absprache möglich. Für mangelhafte Datenübertragung bzw. Nachbearbeitung müssen wir Ihnen eine vom zusätzlichen Aufwand abhängige Gebühr verrechnen. Je Arbeitsstunde für Auf- oder Nachbereitung der Druckdaten fallen EUR 75,00, für Druckdatenübernahme EUR 25,00 an.

THE OTHERS

Sitzsäcke

no pro**b**laim
Aufblasbare Werbeträger

SITZSACK JONNY



SITZSACK LUZY



SITZSACK WILLY



SITZSACK SANDY



SITZSACK JONNY



DARAUF SOLLTE IHRE WERBEBOTSCHAFT SETZEN.

Sitzsäcke sind auf so manchem Event immer wieder gern gesehen und werden mit Freude benutzt, um sich auszuruhen oder einfach nur, um Spaß damit zu haben.

Sitzsäcke von no problaim werden individuell nach Ihren Wünschen bedruckt. Die hochwertigen, federleichten, 2-5 mm großen EPS-Perlen sind in einem Sack aus Vliesstoff verstaut und passen sich so jeder Körperform optimal an. Unsere Sitzsäcke gibt es in den drei Grundformen Jonny, Sandy, Willy und Luzy.

Auch diverse Sonderformen sind Ihren Bedürfnissen entsprechend möglich. Kontaktieren Sie uns! Wir beraten Sie gerne näher!

TECHNISCHE DATEN SITZSÄCKE

SITZSACK JONNY ca. 0,9 x 1,1 m / 5 kg

Sitzsack Jonny, Außenhülle komplett mit Sublimationsdruck gebrandet, innerer Vliesstoff mit hochwertigen EPS-Perlen befüllt

Bodenseite aus abriebfester Plane

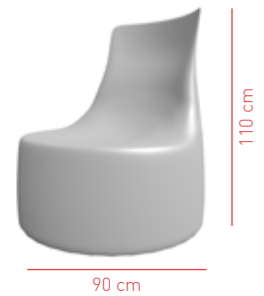

SITZSACK SANDY ca. 1,5 x 1,2 m / 7 kg

Sitzsack Sandy, Außenhülle beidseitig komplett mit Sublimationsdruck gebrandet, innerer Vliesstoff mit hochwertigen EPS-Perlen befüllt

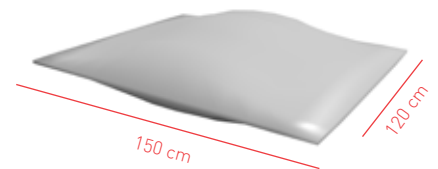

SITZSACK WILLY ca. 0,9 x 0,3 m / 3 kg

Sitzsack Willy, Außenhülle komplett mit Sublimationsdruck gebrandet, innerer Vliesstoff mit hochwertigen EPS-Perlen befüllt

Bodenseite aus abriebfester Plane

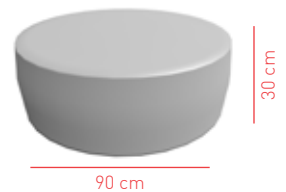

SITZSACK LUZY ca. 0,9 x 0,9 x 0,7 m / 5 kg

Sitzsack Luzy, Außenhülle komplett mit Sublimationsdruck gebrandet, innerer Vliesstoff mit hochwertigen EPS-Perlen befüllt

Bodenseite aus abriebfester Plane

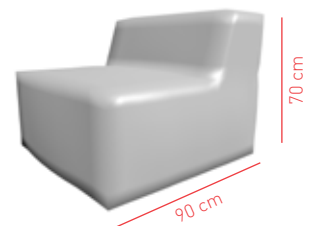

Andere Formen und Größen möglich! Preise auf Anfrage.

DATEN FÜR PRODUKTION

Grundmaterial:

Polyestergewebe

Druck wahlweise:

Sublimationsdruck

Format:

PDF, EPS mit Vektoren und Pfaden, sowie vektorisierten Schriften, Folgende Dateiformate sind als Druckvorlage geeignet (PC/Apple) Adobe Illustrator. Bitte in CMYK aufbereiten sowie Pantone Farbanlagen beistellen. Layoutentwurf zusätzlich als .pdf oder .jpg Datei beistellen.

Qualität:

Bei Bitmap Dateien 300 dpi in Originalgröße

Überfüller:

An jeder Seite ca. 1 cm.

Andere Formate sind nur nach Absprache möglich. Für mangelhafte Datenübertragung bzw. Nachbearbeitung müssen wir Ihnen eine vom zusätzlichen Aufwand abhängige Gebühr verrechnen. Je Arbeitsstunde für Auf- oder Nachbereitung der Druckdaten fallen EUR 75,00, für Druckdatenübernahme EUR 25,00 an.

THE OTHERS

Sitzwürfel/Würfelwand/Puzzlewand

no prob**laim**
Aufblasbare Werbeträger



SITZWÜRFEL, WÜRFELWAND ODER PUZZLEWAND – VIELE MÖGLICHKEITEN – AUF ALLE FÄLLE ECKIG.

Die **Sitzwürfel** können Sie zum Sitzen im Raum verteilen oder auch als Raumteiler oder Werberückwand aufstapeln. Als klassische **Sitzwürfel** sind sie auf 5 Seiten bedruckt und die Unterseite wird aus fester Plane gefertigt.

Als **Puzzlewand** werden die Würfel auf allen 6 Seiten bedruckt, wodurch sich auf Wunsch 6 unterschiedliche Motiwände ergeben. Natürlich können Sie die Rückwände spielerisch gestalten und als Puzzle-

wand verwenden oder klassisch als Rückwand oder **Würfelwand** einsetzen. Es liegt ganz an Ihnen wie Sie die Würfel einsetzen möchten.

Die Würfel bestehen aus einem festen Schaumstoffkern und werden mit einer robusten Plane ummantelt, die nach Ihren Vorgaben 4c bedruckt wird.

Es gibt hier eine Vielzahl von Einsatzmöglichkeiten. Wir freuen uns auf Ihre Anfrage.

TECHNISCHE DATEN SITZWÜRFEL

SITZWÜRFEL

ca. 45 cm / 2 kg

Sitzwürfel mit ca. 45 cm Kantenlänge, bestehend aus festem Schaumstoffkern, mit robuster Plane ummantelt, auf 5 Seiten 4c digital bedruckt, Unterseite aus festem glatten Planenmaterial, Hülle mit Zipper gefertigt und auswechselbar.

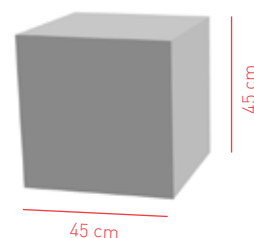

SITZWÜRFEL

ca. 50 cm / 3 kg

Sitzwürfel mit ca. 50 cm Kantenlänge, bestehend aus festem Schaumstoffkern, mit robuster Plane ummantelt, auf 5 Seiten 4c digital bedruckt, Unterseite aus festem glatten Planenmaterial, Hülle mit Zipper gefertigt und auswechselbar.

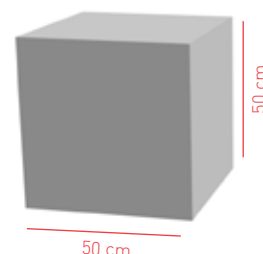

Andere Größen möglich! Preise auf Anfrage.

DATEN FÜR PRODUKTION

Grundmaterial:

PVC beschichtetes Polyestergewebe

Druck wahlweise:

4c Digitaldruck

Format:

PDF, EPS mit Vektoren und Pfaden, sowie vektorisierten Schriften, Folgende Dateiformate sind als Druckvorlage geeignet (PC/Apple) Adobe Illustrator. Bitte in CMYK aufbereiten sowie Pantone Farbanlagen beistellen. Layoutentwurf zusätzlich als .pdf oder .jpg Datei beistellen.

Qualität:

Bei Bitmap Dateien 300 dpi in Originalgröße

Überfüller:

An jeder Seite ca. 1 cm.

Andere Formate sind nur nach Absprache möglich. Für mangelhafte Datenübertragung bzw. Nachbearbeitung müssen wir Ihnen eine vom zusätzlichen Aufwand abhängige Gebühr verrechnen. Je Arbeitsstunde für Auf- oder Nachbereitung der Druckdaten fallen EUR 75,00, für Druckdatenübernahme EUR 25,00 an.

TECHNISCHE DATEN WÜRFELWAND ODER PUZZLEWAND

WÜRFELWAND ODER PUZZLEWAND

Würfelwand oder Puzzlewand, bestehend aus Würfel mit ca. 45 cm Kantenlänge, mit festem Schaumstoffkern und robuster Plane ummantelt, auf allen 6 Seiten 4c digital bedruckte Hülle, mit Zipper gefertigt und auswechselbar.

Wahlweise aus 9, 12, 16 oder 20 Würfel bestehend – andere Größe und Würfelanzahl möglich



9 Würfel



12 Würfel

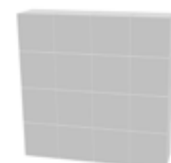

16 Würfel

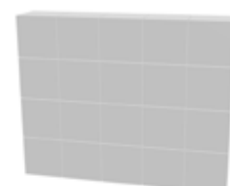

20 Würfel

DATEN FÜR PRODUKTION

Grundmaterial:

PVC beschichtetes Polyestergewebe

Druck wahlweise:

4c Digitaldruck

Format:

PDF, EPS mit Vektoren und Pfaden, sowie vektorisierten Schriften, Folgende Dateiformate sind als Druckvorlage geeignet (PC/Apple) Adobe Illustrator. Bitte in CMYK aufbereiten sowie Pantone Farbanlagen beistellen. Layoutentwurf zusätzlich als .pdf oder .jpg Datei beistellen.

Qualität:

Bei Bitmap Dateien 300 dpi in Originalgröße

Überfüller:

An jeder Seite ca. 1 cm.

Andere Formate sind nur nach Absprache möglich. Für mangelhafte Datenübertragung bzw. Nachbearbeitung müssen wir Ihnen eine vom zusätzlichen Aufwand abhängige Gebühr verrechnen. Je Arbeitsstunde für Auf- oder Nachbereitung der Druckdaten fallen EUR 75,00, für Druckdatenübernahme EUR 25,00 an.

THE OTHERS

Liegestühle

no pro**b**laim
Aufblasbare Werbeträger



SOMMER, SONNE, STRAND UND MEHR – **LIEGESTÜHLE MIT IHREM LOGO** GEBRANDET HINTERLASSEN EIN **ANGENEHMES FEELING.**

Der Sommer lockt die Menschen in Biergärten, Cafés und Strandbäder. Unsere Holzliegestühle laden förmlich zum gemütlichen Verweilen ein. Die mit Ihrem Logo gebrandeten Liegestühle bleiben bei den Gästen lange und positiv in Erinnerung.

Unsere Holz-Liegestühle verfügen über eine verstellbare Rückenlehne, sind einfach zu bedienen und aus massiven Holz gefertigt. Die komplette Liegefläche

wird nach Ihren Vorgaben 4c digital bedruckt. Optional können Sie die Liegestühle mit oder auch ohne bequemer Armlehnen bestellen.

Viel Spaß bei der hippen Sommer-Bar oder bei der Après-Ski-Hütte mit Ihren hübsch gebrandeten Liegestühlen.

Wir freuen uns auf Ihre Anfrage.

TECHNISCHE DATEN LIEGESTÜHLE

Holzliegestuhl ohne Armlehnen ca. 138 x 59 cm / ca. 3 kg

Holzliegestuhl, zusammengelegt ca. 138 x 59 cm, aus Holz Natur gefertigt, einfach verstellbare Rückenlehne, Liegefläche ca. 102 x 45 cm komplett 1-seitig 4c bedruckt

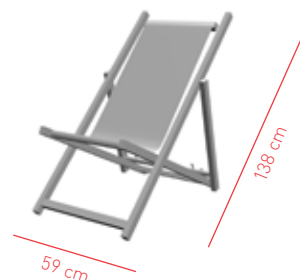

Holzliegestuhl mit Armlehnen ca. 148 x 61 cm / ca. 4 kg

Holzliegestuhl mit Armlehnen, zusammengelegt ca. 148 x 61 cm, aus Holz Natur gefertigt, einfach verstellbare Rückenlehne, Liegefläche ca. 115 x 45 cm komplett 1-seitig 4c bedruckt

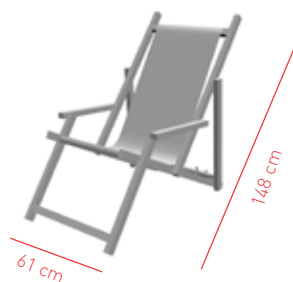

DATEN FÜR PRODUKTION

Grundmaterial:

Polyestergewebe

Druck wahlweise:

Sublimationsdruck

Format:

PDF, EPS mit Vektoren und Pfaden, sowie vektorisierten Schriften, Folgende Dateiformate sind als Druckvorlage geeignet (PC/Apple) Adobe Illustrator. Bitte in CMYK aufbereiten sowie Pantone Farbanlagen beistellen. Layoutentwurf zusätzlich als .pdf oder .jpg Datei beistellen.

Qualität:

Bei Bitmap Dateien 300 dpi in Originalgröße

Überfüller:

An jeder Seite ca. 1 cm.

Andere Formate sind nur nach Absprache möglich. Für mangelhafte Datenübertragung bzw. Nachbearbeitung müssen wir Ihnen eine vom zusätzlichen Aufwand abhängige Gebühr verrechnen. Je Arbeitsstunde für Auf- oder Nachbereitung der Druckdaten fallen EUR 75,00, für Druckdatenübernahme EUR 25,00 an.

THE OTHERS

Sonstiges



SIE WOLLEN IHRE IDEE ALS WERBEMITTEL UMGESETZT HABEN?

Das machen wir doch gerne für Sie. no problem ist spezialisiert auf die Umsetzung von Werbeträgern nach Kundenwunsch. „Aufblasbar“ (ob mit Gebläse oder pneumatisch) ist dabei unsere Kernkompetenz. Viele aufblasbare Sonderlösungen werden manchmal mit Teilen aus Schaumgummi, Holz und Eisen, Kunststoff, Planen, Drucke, Elektrik und Elektronik uvm. ergänzt. Mit mehr als 25 Jahre Erfahrung in Sonder-

lösungen haben wir uns viel Know How angeeignet, das wir gerne in der Umsetzung Ihrer Idee als Werbemittel zur Anwendung bringen.

Lassen Sie uns wissen was Sie sich vorstellen. Die kreativen no problem-Mitarbeiter werden versuchen für Sie eine Lösung zu finden. Wir freuen uns auf Ihre Anfrage.



no probl**aim**
Aufblasbare Werbeträger

no problaim Werbeträger GmbH

Schuster-Straße 4, 2111 Tresdorf / Wien, ÖSTERREICH
Tel +43 (0)2262 64 65 00, Fax +43 (0)2262 64 65 09, info@noproblaim.at, www.noproblaim.at

Alle angeführten Preise verstehen sich in EUR, netto, pro Stück und ab Lager 2111 Tresdorf / Wien, zuzüglich 20 % MwSt., gültig ab Februar 2023. Alle Angaben ohne Gewähr. Änderungen und Druckfehler vorbehalten. Bezeichnungen/Produkte/Fotos/Skizzen und Texte sind geistiges Eigentum der no problaim Werbeträger GmbH. Sie dürfen ohne ihr Einverständnis weder vervielfältigt noch reproduziert werden. Es gelten die Allgemeinen Geschäftsbedingungen der no problaim Werbeträger GmbH in ihrer jeweils letztgültigen Fassung.